

eltex

electrostatic
innovations



flexBAR R60L

Décharge HIGH-END pour une puissance de décharge maximale

La flexBAR R60L, avec ses pointes à ressort offre un effet de décharge passive très élevé, permettant un fonctionnement actif même en cas de haute tension AC faible. Pour augmenter la portée, la pointe creuse du ressort est traversée en option par une faible quantité d'air.

Les avantages en un coup d'œil

- grande capacité de décharge active sur de courtes et longues distances
- application variables dans les environnements machines étroits et reliés à la terre
- grande capacité de décharge active grâce aux pointes à ressort brevetées
- réduction de l'adhérence de la saleté sur les pointes grâce à l'option de soufflage intégré dans les pointes à ressort

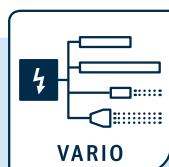

Convient pour le raccordement d'un ou plusieurs composants de décharge Eltex :



POWER IONIZER



BASE IONIZER ES60



COMPACT IONIZER ES24



flexBAR R60L

Informations techniques

Corps de l'électrode	aluminium avec revêtement spécial
Masse de scellage	polyuréthane, UL-94 V-0
Pointes d'émission	acier inoxydable, flexible
Matériel de montage	support en plastique renforcé de fibres de verre
Temp. ambiante de fonctionnement	0...+80 °C
Humidité ambiante	humidité relative maxi 70 %, sans condensation
Longueurs actives disponibles	15 - 2715 mm par incréments de 30 mm
Dimensions	20 x 45 mm, max. longueur : 2785 mm
Poids	env. 1,6 kg/m
Tension d'alimentation	max. 5 kV AC
Alimentation en haute tension	axial ou radial (rotatif sur 300°)
Courant de court-circuit/pointe	max. 0,046 mA
Protection anti-contact	selon EN 61140
Air comprimé	
Raccord d'air	raccord rapide NW10
Pression d'air	1 bar maxi
Consommation en air par mètre	
0,1 bar unilatéral	1,1 Nm ³ /h
0,2 bar unilatéral	2,2 Nm ³ /h
0,1 bar bilatéral	1,95 Nm ³ /h
0,2 bar bilatéral	3,8 Nm ³ /h

Options de montage

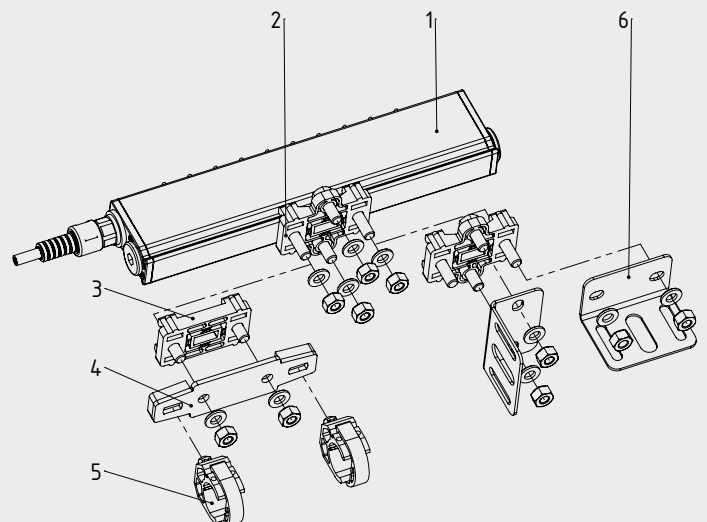
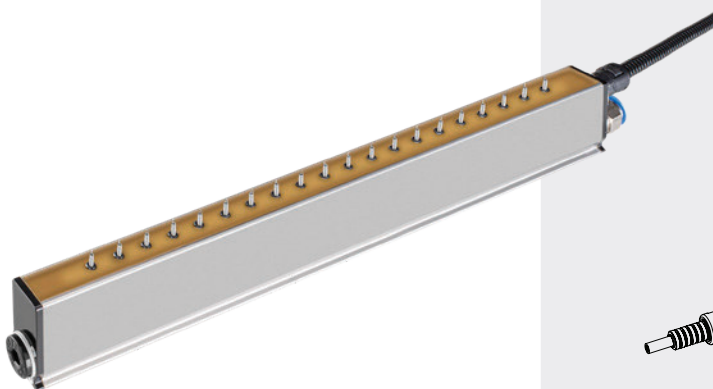

Les supports (2), (3) ou (3, 4, 5) sont inclus dans la livraison standard, selon la configuration. Les équerres (6) peuvent être commandées séparément.



flexBAR R60L

Dimensions

Clips de fixation

Volume de livraison par rapport à la longueur totale
 jusqu'à 1 m : 2 pièces / électrode
 jusqu'à 2 m : 3 pièces / électrode
 jusqu'à 3 m : 4 pièces / électrode

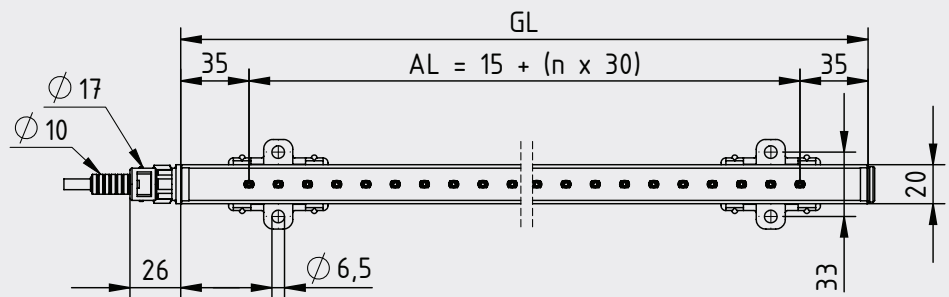
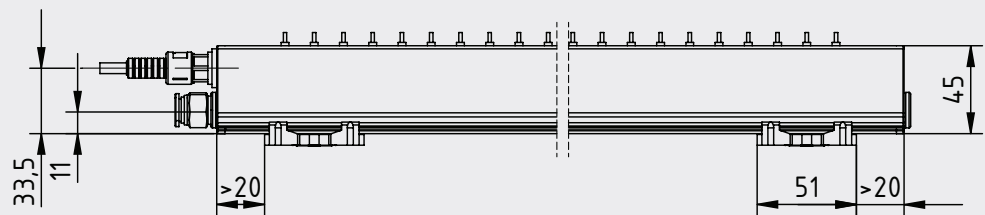
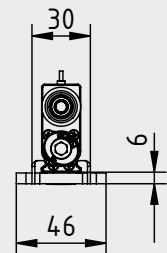

GL = Longueur totale

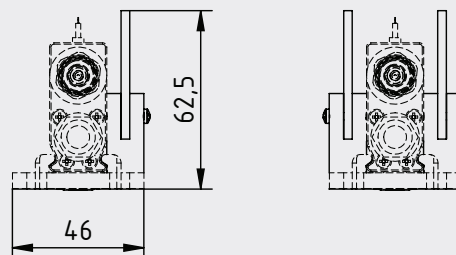

Profilé de protection (en option)

Profilé de protection d'un côté ou des deux côtés pour protéger les pointes à ressort

Eltex entretient des relations étroites et continues avec les utilisateurs. L'échange ouvert d'informations donne naissance à des solutions personnalisées. Tous nos projets font l'objet d'une analyse commune des problèmes posés, d'une planification générale et détaillée et d'une production ultramoderne. Les produits sélectionnés sont intégrés dans les équipements existants, mis en service, entretenus et maintenus et bénéficient de notre service après-vente. Ainsi, nous sommes en mesure de fournir des solutions innovantes qui répondent aux besoins de nos clients.

Les systèmes Eltex vous intéressent ? N'hésitez pas à nous contacter. Nous vous présenterons volontiers d'autres solutions électrostatiques novatrices, les champs d'application individuels ainsi que notre service technique.

Votre interlocuteur Eltex local :

ELEX Industrie

HELIOPARC 68 - 100 E rue Marie Louise
 68850 STAFFELFELDEN

Tél. 03 89 35 61 10

info@elex-industrie.com

www.elex-industrie.com

